

RC35RF

- ES** Guía de Instalación 2-12
- IT** Guida all'Installazione 13-23

Descripción

El **termostato** de ambiente se comunica con el **receptor** en una banda de radiofrecuencia (RF) de 868 MHz. La comunicación RF entre el termostato ambiente y el **receptor** en packs suministrados está preconfigurada en fábrica y por ello **DEBEN** instalarse juntos. Esto hace que el proceso de instalación sea fácil y rápido. Pero si se separan productos de packs individuales, o si se mezclan con otros packs preconfigurados, consulte la sección **4. Procedimiento de reconocimiento** para sincronizar de nuevo entre sí las unidades deseadas y permitir que se comuniquen.

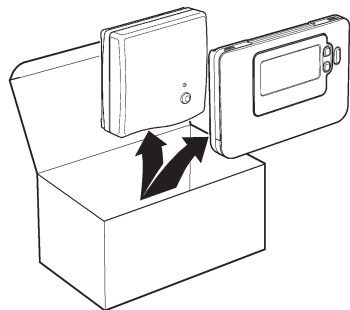

Índice

- 1. Información para la instalación3**
- 2. Instalando el RC35RF4**
 - 2.1 Instalando el receptor4
 - 2.2 Instalando el termostato de ambiente5
 - 2.2.1 Encendido5
 - 2.2.2 Comprobación de comunicaciones5
 - 2.2.3 Ubicación del termostato de ambiente6
 - 2.3 Pérdida de la comunicación6
- 3. Modo instalador7**
 - 3.1 Entrar en el modo instalador7
 - 3.2 Configuración en modo a prueba de fallos7
 - 3.3 Uso del termostato de ambiente para aplicaciones específicas8
 - 3.3 Uso de las Características Especiales del Termostato9
 - 3.4 Tabla completa de parámetros del instalador9
 - 3.4.1 Categoría 1 - Ajustes del Termostato de ambiente9
 - 3.4.2 Categoría 2 - Ajustes del Sistema10
- 4. Procedimiento de reconocimiento 11**
- 5. Resolución de problemas12**
 - 5.1 Guía para la resolución de problemas12
 - 5.2 Modo diagnóstico12

1. Información para la instalación

Dado que estos productos se comunican con tecnología de RF, debe tenerse un especial cuidado durante la instalación. La ubicación de los componentes de RF así como la estructura del edificio pueden afectar el rendimiento del sistema de RF. Para asegurar la fiabilidad del sistema, revise y aplique la información que se da a continuación.

Dentro de un edificio residencial típico, los dos componentes deben comunicarse de manera fiable con un alcance de 30 metros. Es importante tener en cuenta que paredes y techos reducen la señal de RF. La intensidad de la señal de RF que llega al receptor depende del número de paredes y techos que le separan del termostato de ambiente y, además, de la construcción del edificio – el diagrama siguiente ilustra un ejemplo de reducción típica de la intensidad de señal. Las paredes y techos reforzados con acero o las paredes de panel de yeso recubiertas con láminas metálicas reducen mucho más la señal de RF.

Una vez se ha seleccionado la posición del termostato de ambiente, esto puede comprobarse usando el modo Prueba de Comunicación de RF, que se describe en la sección **2.2.3 Ubicación del termostato de ambiente**. Si la posición es inadecuada, el receptor no responderá y deberá elegirse una posición alternativa.

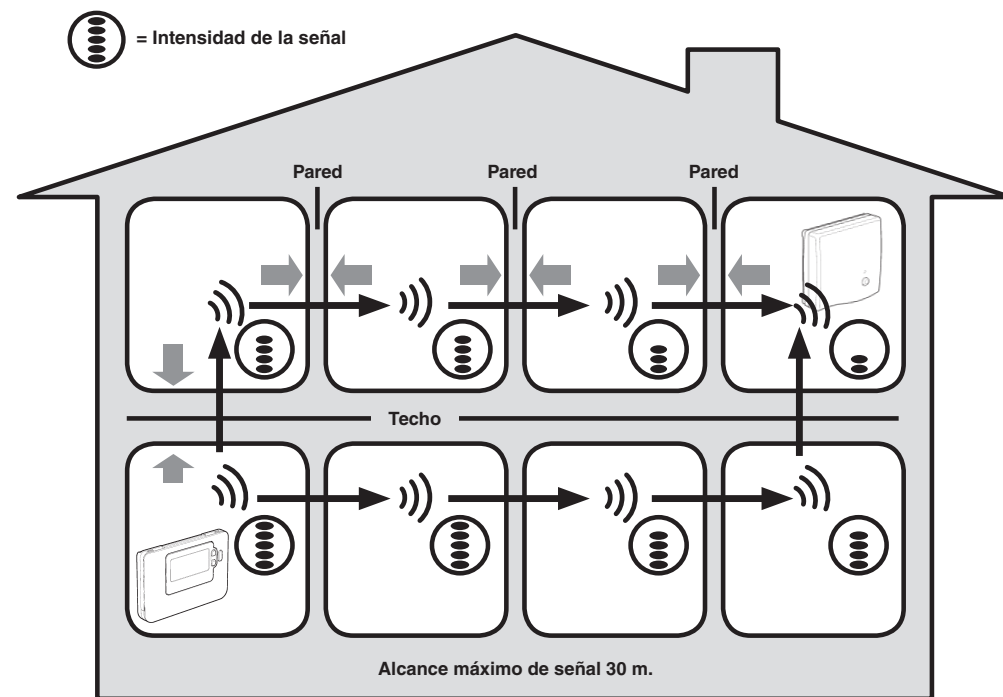

Ejemplo típico de la pérdida de señal por la construcción del edificio

2. Instalando el RC35RF

Siga la secuencia de ilustraciones e información que hay más adelante para instalar correctamente el receptor y el termostato de ambiente. Para aplicaciones distintas de una caldera de gas, para activar las características especiales y para ver qué otras opciones están disponibles en el sistema, consulte la sección **3. Modo de Instalador**.

2.1 Instalando el receptor

1

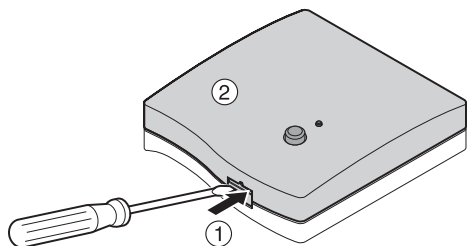

NOTA: El receptor no contiene elementos para el usuario. Sólo debe abrirlo e instalarlo un instalador cualificado.

ADVERTENCIA: ¡Aparato sensible a cargas electrostáticas! No toque la tarjeta de circuito impreso.

2

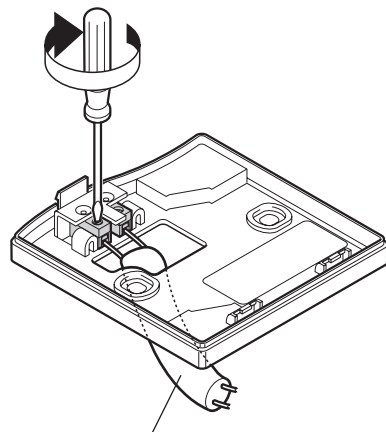

max. 30m. 2 x 0.5mm² ; 2 x 0.8mm²

3

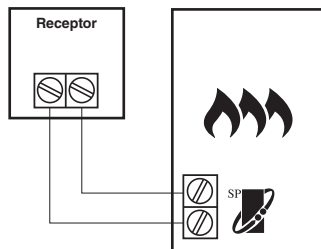

 OpenTherm® - communication

El **RC35RF** puede conectarse a otros aparatos OpenTherm. Para ver las conexiones correctas de cableado consulte el manual de instalación del dispositivo OpenTherm.

NOTA: Todo el cableado debe ser acorde con las normativas locales.

PRECAUCIÓN: Observe los límites de temperatura ambiente y de intensidad (vea la etiqueta de conexiones del receptor)

4

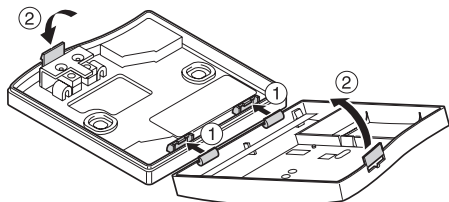







2.2 Ajuste de la fecha





2.2.1 Encendido





Para instalar las Pilas:

- Levante la cubierta frontal del **termostato** para dejar al descubierto la tapa del compartimento para las pilas y los controles del **termostato**.
- Retire la tapa del compartimento para las pilas presionándola y deslizándola hacia abajo.
- Inserte las 2 Pilas Alcalinas AA LR6 que se suministran con el **termostato**, asegurándose de tener la orientación correcta.
- Tras una breve pausa, el **termostato** mostrará información en la pantalla y estará listo para ser utilizado.
- Vuelva a colocar la tapa del compartimento para las pilas deslizándola firmemente hacia arriba.





Ajuste del Día y la Hora

- Pulse el botón  para iniciar el ajuste de la fecha. Cuando se vaya a ajustar la fecha por primera vez después de la inserción de las pilas, en la pantalla aparecerá: . Pulse los botones   o  para ajustar el día actual del mes (p. ej. **d 01** = 1er día del mes) y después pulse el botón verde  para confirmar.

- Pulse los botones   o  para ajustar el mes actual del año (p. ej. **m 01** = Enero) y después pulse el botón verde  para confirmar.





- Pulse los botones   o  para ajustar el año actual (p. ej. yr 15 = 2015) y después pulse el botón verde  para confirmar.

La fecha está ahora guardada y el Indicador de Día se visualizará debajo del día actual de la semana (p. ej. 1= Lunes, 2 = Martes, etc.)

- Utilice los botones   o  para ajustar la hora correcta y después pulse el botón verde  para confirmar. Cada vez que se pulsen los botones se cambiará la hora en un minuto, y al mantenerlas pulsadas, se cambiará la hora, primero lentamente y luego cada vez más rápido.

Nota: si se accede a este modo accidentalmente, pulse el botón ,  u  para salir.

2.2.2 Comprobación de comunicaciones

Para comprobar la comunicación de RF, mantenga el **termostato** de ambiente a unos 2-3 metros del **receptor**. Pulse el botón  y después pulse los botones  y  simultáneamente con el botón  durante 3 segundos. La unidad mostrará **tEst** y enviará señales de prueba al **receptor**, el LED verde parpadeará cada 5 segundos (el relé permanecerá desconectado) durante un máximo de 10 minutos. Cuando el LED verde parpadee cada 5 segundos, prosiga al paso siguiente.

REMARQUE : Si el LED verde no se conecta a los intervalos especificados, si el LED rojo parpadea, o si está instalando un receptor o un **termostato** de recambio, siga los pasos descritos en la sección **5.1 Procedimiento de Reconocimiento**.

2.2.3 Ubicación del termostato de ambiente

Estando aún en el modo TEST, tal como se ha descrito, debe situarse el termostato de ambiente teniendo en cuenta lo siguiente y revisando las ilustraciones debajo:

1. Encuentre una ubicación aceptable, donde la transmisión de la señal sea fiable. Una transmisión fiable se indica por el LED verde del receptor parpadeando cada 5 segundos. NOTA: El receptor estará desconectado.
2. Instale el termostato en la pared, usando el soporte de pared o colóquelo en el pie de sobremesa opcional, tal como indica la ilustración debajo.
3. Para salir del modo de TEST, pulse el botón **A** o **U**.

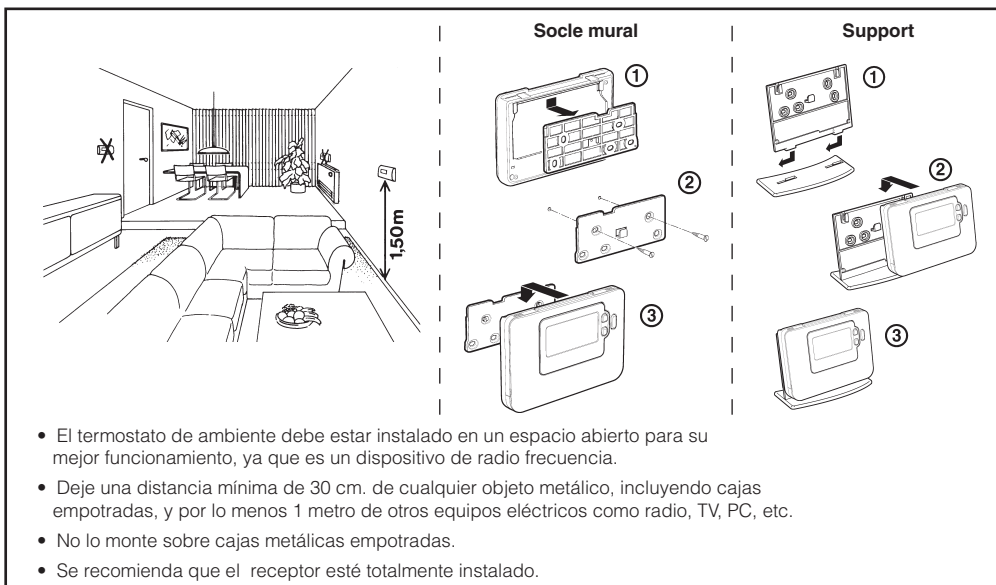

2.3 Pérdida de la comunicación

En el caso de una pérdida de la comunicación de RF, el LED del **Receptor** indicará qué tipo de fallo se ha producido.

- En caso de fallo de comunicaciones entre el **Receptor** y la **Termostato**, el LED del **Receptor** parpadeará en rojo durante 0,1 seg en ON cada tres segundos.
- En caso de fallo de comunicaciones entre la caldera o el System Controller, el LED del **Receptor** parpadeará 3 veces rápidamente y después se apagará durante tres segundos.
- Si hay más de una **Termostato** instalada, como por ejemplo en sistemas multizona, y se ha perdido la comunicación con una zona, el LED rojo del **Receptor** parpadeará dos veces rápidamente y después se apagará durante dos segundos.
- Si hay más de una **Termostato** instalada, como por ejemplo en sistemas multizona, y se ha perdido la comunicación con ambas zonas, el LED rojo del **Receptor** parpadeará una vez durante 0,1 seg en ON y 0,9 seg en OFF.

Una vez identificado el dispositivo defectuoso, sustitúyalo según sea necesario y siga el procedimiento de revinculación que se describe en la sección **4. Procedimiento de vinculación / revinculación**.

3. Modo de Instalador

El modo instalador se utiliza para cambiar los ajustes del sistema para aplicaciones específicas, para usar de una manera distinta las características especiales del termostato de ambiente o para cambiar los parámetros prefijados en fábrica. Los parámetros se dividen en dos grupos:

- Parámetros de categoría 1 – Configuración del **termostato** de ambiente
- Parámetros de categoría 2 – Configuración del **sistema**.

Hay una lista de estos parámetros en la sección **3.4 Tabla completa de los parámetros del instalador**.

3.1 Entrar en el modo instalador

<p>1</p> <p>Pulse el botón U.</p> <p>Pulse y mantenga pulsado el botón U y los dos botones PROGRAM U y U a la vez.</p>	<p>2</p> <p>En la pantalla se visualizará el primer parámetro del Modo de Configuración de Instalador, categoría 1 (parámetros entre 1 y 19)</p>
<p>3</p> <p>Pulse el botón U o U para cambiar el ajuste de fábrica. La pantalla parpadeará indicando que se ha realizado un cambio.</p>	<p>4</p> <p>Pulse el botón verde OK para confirmar el cambio.</p> <p>El valor seleccionado dejará de parpadear.</p>
<p>5</p> <p>Pulse el botón U para pasar al parámetro siguiente.</p>	<p>6</p> <p>Pulse el botón PROGRAM U para ir al grupo de Modo del Configuración de Instalador, categoría 2 (2) (parámetros entre 4 y 14).</p> <p>7</p> <p>Para salir del Modo de Configuración de Instalador, pulse el botón A u U.</p>

3.2 Configuración en modo a prueba de fallos

El modo a prueba de fallos define la situación del sistema si se pierde la comunicación de RF (p. ej. cuando la **Termostato** deja de comunicar debido a que las baterías están descargadas). Si el sistema es directo (un radiador), el ajuste de fábrica hará que el sistema revierta a un punto de ajuste de 10 °C para protección contra heladas. Si se añaden bucles indirectos, el sistema continuará funcionando con el último punto de ajuste comunicado.

3.3 Uso del termostato de ambiente para aplicaciones específicas

El termostato de ambiente es un controlador versátil que puede utilizarse para muchas aplicaciones diferentes. Para la mayoría de aplicaciones típicas, como el control de calderas murales a gas o el control de válvulas de zona, no se precisa ningún ajuste distinto a los ajustes de fábrica. Para otras aplicaciones, como controlar una caldera de gasóleo, puede conseguirse el mejor rendimiento del sistema modificando los parámetros seleccionados del termostato de ambiente en el modo de instalador. La tabla siguiente lista los ajustes más habituales utilizados para aplicaciones específicas.

NOTA: Para que la **Termostato** envíe la señal de función de calentamiento al **Receptor**, es esencial que el parámetro 8:Su de la categoría 2 esté ajustado al valor correcto (vea la Tabla de parámetros del instalador, **3.4.2 Categoría 2 – Ajustes del sistema**). Si no se hace así significará que el sistema de calentamiento no responderá a cambios del punto de ajuste en la **Termostato**. En estas circunstancias el sistema funcionará sin entrada desde la **Termostato** y, por lo tanto, no puede proporcionar un control de temperatura adecuado.

3.3 Uso de las Características Especiales del Termostato

Característica Especial	Descripción	Activar / Desactivar
Cambio Automático de la Hora de Verano / Invierno	Esta característica cambia la hora automáticamente el último domingo de marzo y el último domingo de octubre. La característica viene activada de fábrica.	Ajuste 3: parámetro tC (categoría 1) a 1.
Desviación permanente de la Temperatura	Si el termostato se encuentra en un lugar especialmente caliente / frío y no puede desplazarse debido al cableado, la temperatura medida / visualizada puede ajustarse en +/- 3°C. Esto es útil si el propietario de la casa quiere que la lectura se corresponda con la visualización de temperatura de otro aparato.	Ajuste 12: parámetro tO (categoría 1) al valor de variación requerido.
Límite de Temperatura Superior / Inferior	El límite superior de temperatura de 35°C puede reducirse a 21°C para que el propietario de la casa ahorre energía. El límite inferior de 5°C puede aumentarse hasta 21°C para proteger a los ocupantes de la casa contra el frío.	Ajuste 6: parámetro uL (categoría 1) al límite superior deseado. Ajuste 7: parámetro LL (categoría 1) al límite inferior deseado.

3.4 Tabla completa de parámetros del instalador

3.4.1 Categoría 1 - Ajustes del Termostato de ambiente

Parámetro	Nº de Parámetro	Ajustes por Defecto de Fábrica		Ajustes Opcionales	
<i>Parámetros de la Categoría 1 - Ajustes del Termostato de ambiente</i>					
		Pantalla	Descripción	Pantalla	Descripción
Visualización AM-PM / 24 horas	1:CL	24	Formato de visualización de reloj de 24 horas	12	Formato de visualización de reloj 12 horas – AM/PM
Reinicialización de Programa de Horas / Temperaturas	2:rP	1	Perfil de horas / temperaturas ajustado al valor por defecto de fábrica Cambia a 0 al cambiar alguno de los perfiles de horas / temperaturas	0	La hora / temperatura es la programada Para restablecer el perfil de fábrica, ajuste a 1
Cambio Automático de la Hora de Verano / Invierno	3:tC	1	Cambio Automático de la Hora de Verano / Invierno Activado	0	Cambio Automático de la Hora de Verano / Invierno Desactivado
Iluminación de Fondo de pantalla LCD	5:bL	1	Activación de la Iluminación de Fondo	0	Iluminación de Fondo Desactivada
Límite de Temperatura Máxima	6:uL	35	Límite de Temperatura Máxima 35°C	21 à 34	Ajuste de 21°C a 34°C en pasos de 1°C
Límite de Temperatura Mínima	7:LL	5	Límite de Temperatura Mínima 5°C	5 à 21	Ajuste de 6°C a 21°C en pasos de 1°C
Optimización	8:OP	0	Optimización Desactivada	1	Optimización activada
Desviación permanente de la Temperatura	12:tO	0	Ninguna variación de temperatura	-3 à +3	Ajuste de -3°C a +3°C en pasos de 0,1°C
Amplitud de Banda Proporcional	13:Pb	1,5	Banda proporcional de 1,5 grados	1,6 à 3,0	Ajuste de 1,6°C a 3,0°C en pasos de 0,1°C
Reinicialización de los Parámetros a los Valores por Defecto de Fábrica	19:FS	1	Todos los ajustes a los valores por defecto de fábrica Cambia a 0 al cambiar alguno de los parámetros	0	Los ajustes están según la modificación anterior Para restablecer el perfil de fábrica, ajuste a 1



Nota

Recuerde pulsar siempre el botón **OK** para confirmar que quiere guardar su nuevo Ajuste de Instalador. Para salir del Modo de Instalador, pulse el botón **A** o **←**.

3.4.2 Categoría 2 - Ajustes del Sistema

Parámetro	Nº de Parámetro	Ajustes por Defecto de Fábrica		Ajustes Opcionales	
<i>Parámetros de la Categoría 2 - Ajustes del Sistema (pulse  para acceder a esta categoría)</i>					
		Pantalla	Descripción	Pantalla	Descripción
Cambio Calefacción / Aire Acondicionado	4:HC	0	Desactivado	1	Activada
Uso del sensor de temperatura ambiente	8:Su	0	Control HC60NG	1	1 – Control HR80/HM80 con sensor propio/remoto (sin indicación de temperatura)
Temperatura máxima de impulsión	11:uF	55	Temp. máxima de impulsión 55°C	0 a 99	Ajuste de 0°C a 99°C en pasos de 1°C
Temperatura mínima de impulsión	12:LF	15	Temp. mínima de impulsión 15°C	0 a 50	Ajuste de 0°C a 50°C en pasos de 1°C
Carrera del actuador	13:Ar	150	150 segundos	0 a 240	Ajuste de 0 a 240 segundos en pasos de 1 segundo
Tiempo extra de rotación de bomba	14:Pr	15	15 minutos	0 a 99	Ajuste de 0 a 99 minutos en pasos de 1 minuto

Nota

Recuerde pulsar siempre el botón  para confirmar que quiere guardar su nuevo Ajuste de Instalador. Para salir del Modo de Instalador, pulse el botón  o .





4. Procedimiento de reconocimiento

La operación de reconocimiento descrita a continuación es necesaria si:

- Se sustituye cualquiera de los componentes del sistema (termostato de ambiente o receptor).
- El receptor no tiene datos almacenados o los que tiene son incorrectos (por ejemplo cuando se han separado los componentes de un pack pre-configurado).

NOTA: Durante el procedimiento de reconocimiento, mantenga una distancia aproximada de 1 metro entre el termostato de ambiente y el receptor.

Para reconocimiento:







1. Mantenga pulsado el botón **Receptor** durante 15 segundos. El LED parpadeará en rojo 0,1 seg en ON y 0,9 seg en OFF.
2. Mantenga pulsado el botón **Receptor** durante 5 segundos. El LED parpadeará en rojo 0,5 seg en ON y 0,5 seg en OFF.
3. Pulse el botón  en la **Termostato**.
4. Mantenga pulsados los botones  y  durante 2 segundos. La pantalla mostrará «InSt CO». Se visualizarán los iconos de la caldera y de señal de RF.
5. Pulse el botón verde .
6. Cuando el LED rojo del **Receptor** se apaga, los dispositivos están vinculados.
7. Si la vinculación no tiene éxito, el LED permanecerá encendido. En este caso, mueva la **Termostato** y repita el procedimiento desde el principio.
8. El LED del **Receptor** parpadeará en verde cada 10 segundos para indicar que el dispositivo está activo.
9. Ahora vaya a la Sección **2. Instalando el RC35RF** para configurar el sistema.

5. Resolución de problemas

5.1 Guía para la resolución de problemas

Síntoma (mensaje de fallo)	Causa Posible	Solución
El receptor no reacciona a los cambios en el punto de ajuste del termostato de ambiente.	El termostato de ambiente y el receptor no están sincronizados.	Reinicie el receptor pulsando y manteniendo durante 15 segundos el botón de reinicio. Después siga el procedimiento de sincronización descrito en la sección 4. Procedimiento de reconocimiento.
Después del procedimiento de sincronización, el LED rojo está encendido y el verde parpadea cada 3 segundos.	Procedimiento de sincronización incorrecto o incompleto. Posición incorrecta del termostato de ambiente durante la sincronización.	Repita el procedimiento de sincronización. Repita el procedimiento de sincronización manteniendo una distancia aproximada de 1 metro entre el termostato y el receptor.
El LED rojo del receptor está encendido (pérdida de comunicación).	El receptor no recibe mensajes RF del termostato ambiente: La señal de RF está bloqueada debido a una ubicación incorrecta del termostato ambiente. Las pilas en el termostato ambiente están agotadas.	Reubique el termostato ambiente siguiendo las instrucciones de la sección 2. Instalando el RC35RF. Sustituya las pilas del termostato ambiente.

5.2 Modo diagnóstico

El termostato de ambiente tiene un modo accesible al usuario que le proporciona una información útil para una asistencia a distancia, en caso de mal funcionamiento del termostato, y un medio para comprobar si la caldera está funcionando. Para acceder al modo de diagnóstico pulse  y a continuación pulse y mantenga pulsado el botón  durante 5 segundos. El termostato de ambiente accederá al modo de ajustes de usuario. A continuación pulse y mantenga pulsados los botones  y  a la vez. El termostato de ambiente mantendrá el relé activado durante 5 minutos y se dispondrá de la información siguiente en la pantalla, pulsando el botón  o  : identificación de modelo, código de DATE (semana / año) y suma de verificación.

Por la presente ACV declara que este termostato de ambiente y el receptor cumplen las exigencias esenciales y otras provisiones importantes de las Directivas 1999/5/EC, 2006/95/EC y 2004/108/EC.

Guida all'Installazione

Descrizione

Il termostato comunica con il RF ricevitore su una frequenza radio (RF) di 868MHz. Il collegamento RF tra il singolo termostato e il RF ricevitore nei pacchetti di sistema forniti viene preconfigurato dal costruttore e quindi DOVREBBERO essere installati nello stesso luogo. Questo rende il processo di installazione semplice e veloce, ma se durante l'installazione i prodotti dei singoli pacchetti di sistema vengono separati o mischiati con altri pacchetti di sistema preconfigurati, vedere la sezione **4. Procedura di collegamento/ricollegamento** per collegare assieme le unità desiderate e consentire loro di comunicare una con l'altra.

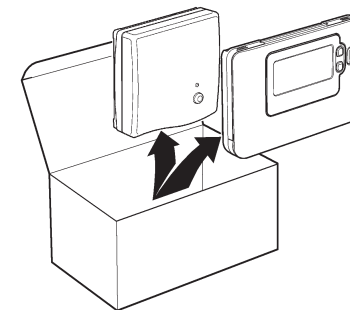

Indice

1. Informazioni sull'installazione	14
2. Installazione del RC35RF	15
2.1 Installazione del ricevitore	14
2.2 Installazione del termostato	16
2.2.1 Accensione.....	16
2.2.2 Controllo della comunicazione RF.....	16
2.2.3 Collocazione del termostato.....	17
2.3 Perdita di comunicazione	17
3. Funzionamento base del sistema	18
3.1 Funzionamento automatico.....	18
3.2 Impostazione della modalità Fail-Safe	18
3.3 Uso del termostato per applicazioni particolari.....	19
3.3 Uso delle funzioni speciali del termostato	19
3.4 Tabella di tutti i parametri dell'installatore.....	20
3.4.1 Categoria 1 – Parametri del termostato.....	20
3.4.2 Categoria 2 – Parametri del sistema	21
4. Procedura di collegamento/ricollegamento	22
5. Risoluzione dei problemi	23
5.1 Guida alla risoluzione dei problemi	23
5.2 Modalità di diagnostica	23

1. Informazioni sull'installazione

Poiché questi prodotti comunicano mediante la tecnologia RF, durante l'installazione è necessario prestare particolare attenzione. Sia la posizione dei componenti RF che la struttura dell'edificio possono influenzare le prestazioni del sistema RF. Per garantire l'affidabilità del sistema, esaminare e applicare le informazioni che seguono.

All'interno di un tipico edificio residenziale, i due prodotti dovrebbero comunicare in modo affidabile in un raggio di 30 m. È importante tenere presente che pareti e soffitti riducono il segnale RF. La potenza del segnale RF che raggiunge il ricevitore dipende dal numero di pareti e soffitti che lo separano dal termostato e dalla struttura dell'edificio – lo schema che segue illustra un esempio di una tipica riduzione della potenza del segnale. Pareti e soffitti rinforzati con acciaio o pareti in cartongesso rivestite con fogli di metallo riducono molto di più il segnale RF.

Dopo aver scelto la posizione del termostato, è possibile controllare quest'ultimo utilizzando la modalità del test della comunicazione RF, come descritto nella sezione **2.2.3 Collocazione del termostato**. Se la posizione non va bene, il ricevitore non risponde e si deve scegliere un'altra posizione.

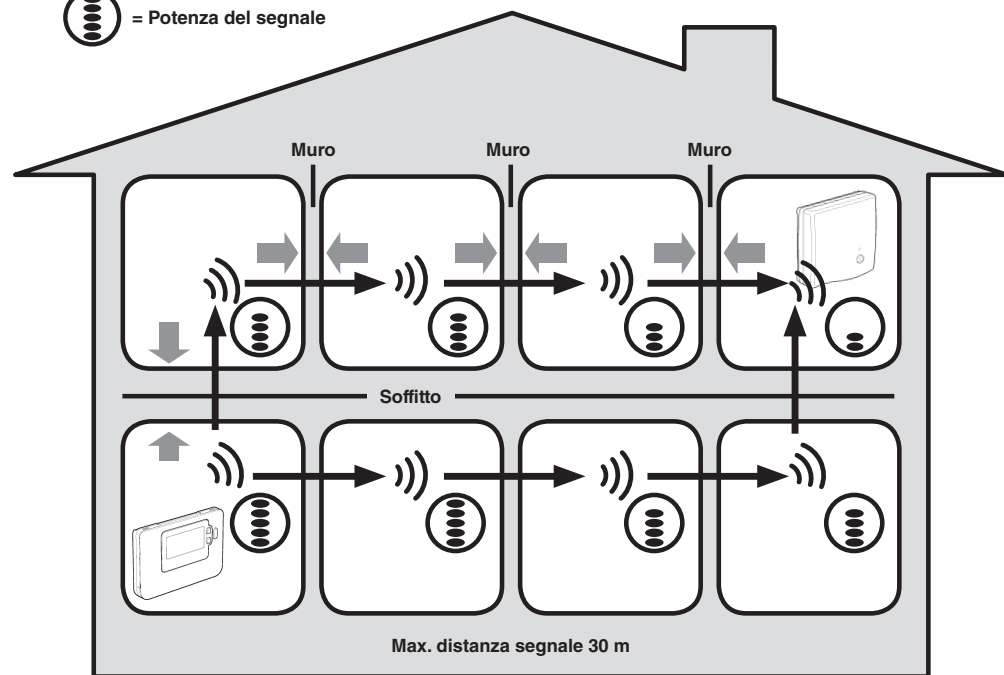

Tipico esempio di perdita di segnale nella struttura di un edificio

2. Installazione del RC35RF

Per installare correttamente il ricevitore e il termostato, vedere la sequenza di figure e informazioni qui di seguito. Per applicazioni diverse dalle caldaie a gas, per attivare le funzioni speciali e per conoscere le altre opzioni disponibili per il sistema, vedere la sezione **3. Funzionamento base del sistema**.

2.1 Installazione del ricevitore

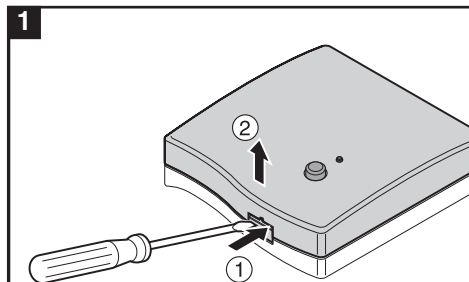

NOTA: Il ricevitore non contiene parti che possono essere riparate dall'utente. Deve essere aperto e installato esclusivamente da un installatore qualificato.

AVVERTENZA: Dispositivo sensibile all'elettricità statica! Non toccare la scheda dei circuiti.

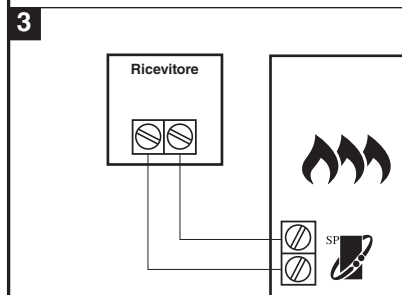
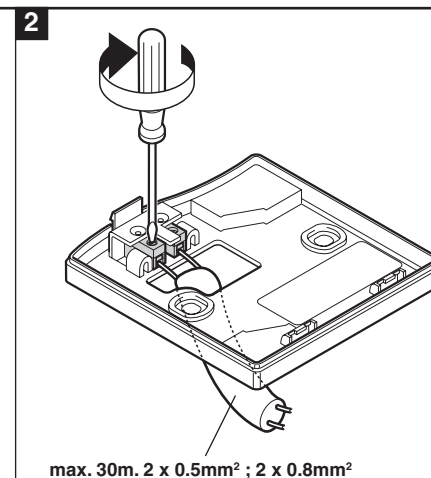

SP OpenTherm® - communication

Il **RC35RF** può essere collegato alle altre apparecchiature OpenTherm. Per eseguire un corretto collegamento vedere il manuale di installazione del dispositivo OpenTherm.

NOTA: i collegamenti elettrici devono essere conformi alle relative normative IEE.

ATTENZIONE: Tenere conto della temperatura ambiente e dei limiti della corrente (vedere l'etichetta dei collegamenti elettrici del ricevitore).

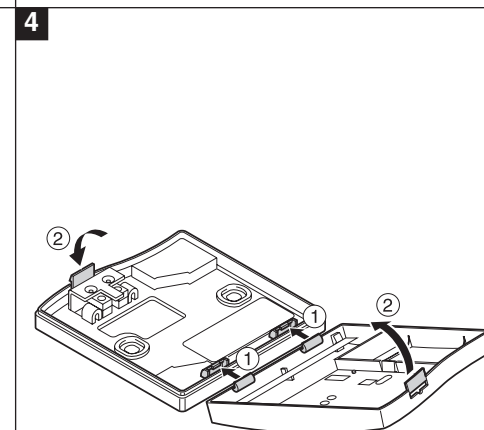

2.2 Installazione unità interna

2.2.1 Accensione

Per installare le batterie:

- Sollevare il coperchio anteriore del **Termostato** per accedere al coperchio delle batterie e ai tasti di comando del termostato.
- Rimuovere il coperchio delle batterie spingendolo verso il basso e facendolo scorrere all'infuori.
- Inserire le 2 batterie alcaline AA LR6 in dotazione al **Termostato**, verificando che sia rispettata la polarità.
- Poco dopo il **Termostato** visualizza le informazioni sul display ed è pronto all'uso.
- Rimettere il coperchio delle batterie spingendolo nuovamente in posizione nella parte anteriore del Termostato.

Impostazione della data e dell'ora

- Premere il tasto per iniziare l'impostazione della data. Quando si imposta la data per la prima volta dopo l'inserimento delle batterie, sul display verrà visualizzato il seguente messaggio:

Premere i tasti o per impostare la data corrente del mese (es. g 01 = 1° giorno del mese) e premere il tasto verde per la conferma.

- Premere i tasti o per impostare il mese corrente (es. m 01 = gennaio) e premere il tasto verde per la conferma.

- Premere i tasti o per impostare l'anno corrente (es. a 15 = 2015) e premere il tasto verde per la conferma.
 La data è ora memorizzata, e l'indicatore del giorno verrà visualizzato al di sotto del giorno corrente della settimana (es. 1 = lunedì, 2 = martedì, ecc.).

- Utilizzare i tasti o per impostare l'ora corretta, quindi premere il tasto verde per la conferma. A ogni pressione dei tasti l'ora cambia di un minuto, mentre tenendoli premuti l'ora cambia dapprima lentamente e poi sempre più velocemente.

Nota: se si entra in questa modalità accidentalmente, per uscire premere i tasti , o .

2.2.2 Controllo della comunicazione RF

Per controllare la comunicazione RF, tenere il termostato a circa 2-3 metri dal ricevitore installato. Premere il tasto OFF e tenere premuti i tasti e insieme al tasto per 3 secondi. L'unità visualizza **tEst** e invia i segnali del test al ricevitore, facendo lampeggiare il LED verde ogni 5 secondi (l'uscita del relè rimane disattivata) per 10 minuti al massimo. Se il LED verde lampeggia ogni 5 secondi, andare al punto successivo.

NOTA: Se il LED verde non viene attivato agli intervalli specificati, il LED rosso sta lampeggiando o si sta installando un ricevitore o un termostato in sostituzione, seguire le procedure descritte nella sezione **5.1 Procedura di collegamento/ricollegamento**.

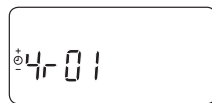
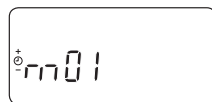

2.2.3 Collocazione del termostato

Sempre nella modalità del test descritta sopra, posizionare il termostato tenendo presente quanto segue e osservando le figure:

- Trovare una posizione adeguata, in cui la trasmissione del segnale risulti affidabile. L'affidabilità della trasmissione è indicata dal LED verde del **RF ricevitore** che lampeggia ogni 5 secondi. **NOTA:** Il relè del ricevitore sarà disattivato.
- Installare il **termostato** sulla parete utilizzando la mensola a muro OPPURE fissare il supporto da tavolo, come mostra la figura.
- Per uscire dalla modalità del TEST, premere il tasto o .

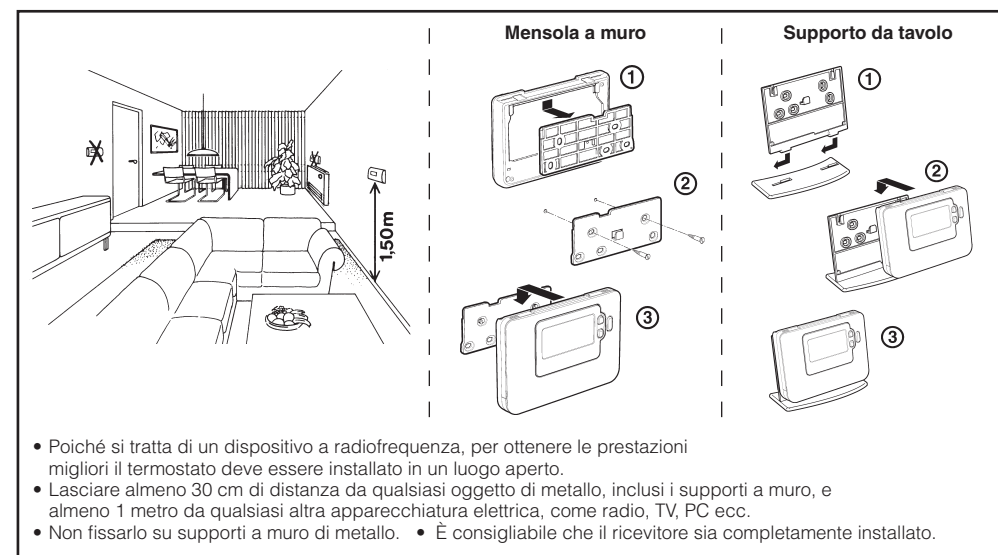

2.3 Perdita di comunicazione

Qualora si verifichi una perdita di comunicazione RF, il LED posto sul **RF ricevitore** indicherà il tipo di guasto verificatosi.

- Se si verifica un guasto di comunicazione tra il **ricevitore** e il **termostato**, il LED sul **RF ricevitore** lampeggerà in rosso per 0,1 sec ogni tre secondi
- Se si verifica un guasto nella comunicazione tra il boiler o il System Controller, il LED posto sul **RF ricevitore** lampeggerà 3 volte rapidamente a intervalli di tre secondi,
- Se nell'impianto sono state installate più **termostato**, come nei sistemi multi zona ad esempio, e la comunicazione è stata persa in una zona, il LED rosso del **RF ricevitore** lampeggerà due volte rapidamente a intervalli di due secondi.
- Se nell'impianto sono state installate più **termostato**, come nei sistemi multi zona ad esempio, e la comunicazione è stata persa in entrambe le zone, il LED rosso del **RF ricevitore** lampeggerà per 0,1 sec a intervalli di 0,9 secondi.

Una volta individuato il dispositivo malfunzionante, sostituirlo e seguire la procedura di collegamento come descritto nella sezione **4. Collegamento/Ricollegamento**.

3. Modalità dell'installatore

La modalità dell'installatore viene utilizzata per modificare i parametri del sistema per applicazioni particolari, per utilizzare le funzioni speciali del termostato in modo diverso o per modificare i parametri predefiniti. I parametri si dividono in due gruppi:

- Parametri Categoria 1 – Impostazione del termostato

- Parametri Categoria 2 – Impostazione del sistema.



I parametri sono elencati nella sezione **3.4 Tabella di tutti i parametri dell'installatore**.

3.1 Accesso alla modalità dell'installatore

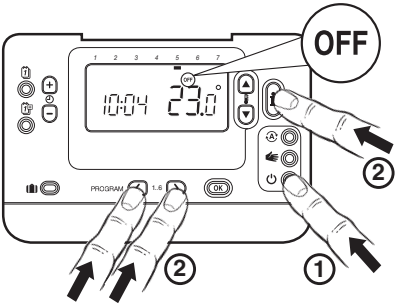
1



Premere il tasto .



Tenere premuto il tasto  e i due tasti PROGRAM  e  contemporaneamente.

2



L'unità visualizza il primo del gruppo di parametri dell'installatore categoria 1 (dal parametro n. 1 al 19).

3

Premere il tasto  o  per modificare l'impostazione del costruttore. Il display lampeggia per indicare che è stata effettuata una modifica.

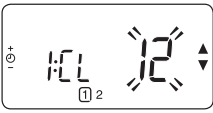

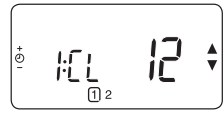

4

Premere il tasto verde  per confermare la modifica. Il display smetterà di lampeggiare.



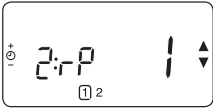

5

Premere il tasto  o  per passare al parametro successivo.



6

Premere il tasto PROGRAM  per andare al gruppo di parametri dell'installatore **categoria 2** (2) (dal parametro n. 4 al 14) e modificare i parametri desiderati con la stessa modalità vista nel punto precedente.

7 Per uscire dalla modalità dell'installatore, premere il tasto  o .

3.3 Uso delle funzioni speciali del termostato

Funzioni speciali	Descrizione	Attivare/Disattivare
Modifica automatica dell'ora in estate/inverno	La funzione sposta automaticamente l'ora l'ultima domenica di marzo e l'ultima domenica di ottobre. La funzione è attivata dal costruttore.	Impostare il parametro 3:tC (categoria 1) su 1.
Compensazione della temperatura	Se il Cronotermostato si trova in un luogo particolarmente caldo/freddo e non può essere spostato a causa dei collegamenti elettrici, la temperatura misurata/visualizzata può essere regolata di +/- 3°C. Ciò è utile se il padrone di casa desidera che la lettura corrisponda a un altro accessorio per la visualizzazione della temperatura.	Impostare il parametro 12:tO (categoria 1) sul valore di compensazione richiesto.
Limite superiore/inferiore della temperatura	Il normale limite superiore della temperatura di 35°C può essere ridotto a 21°C per ridurre il consumo di energia. Il normale limite inferiore della temperatura di 5°C può essere aumentato fino a 21°C per proteggere dal freddo gli abitanti della casa.	Impostare il parametro 6:uL (categoria 1) sul limite superiore desiderato. Impostare il parametro 7:LL (categoria 1) sul limite inferiore desiderato.

3.2 Impostazione della modalità Fail-Safe

La modalità Fail-Safe definisce lo stato del sistema in caso di perdita di comunicazione (es. quando la **termostato** interrompe la comunicazione a causa di batterie scariche). Se il sistema è diretto (un radiatore), le impostazioni di fabbrica indurranno il sistema a tornare al valore di 10°C per proteggerlo dal congelamento. Se vengono aggiunti cicli indiretti, il sistema continuerà a funzionare secondo l'ultimo valore comunicato.

3.4 Tabella di tutti i parametri dell'installatore

3.4.1 Parametri Categoria 1 – Parametri del termostato.

Parametro	Parametro n.	Parametro predefinito	Parametro opzionale		
<i>Parametri Categoria 1 – Parametri del termostato.</i>					
		Visual.	Descrizione	Visual.	Descrizione
Visualizzazione 12 / 24 ore	1:CL	24	Formato della visualizzazione 24 ore	12	Formato della visualizzazione 12 ore.
Reset del programma dell'ora / della temperatura	2:rP	1	Profilo dell'ora/ della temperatura impostato sul valore predefinito Cambia in 0 quando viene modificato uno dei profili dell'ora/della temperatura	0	L'ora / la temperatura sono quelle programmate Per ripristinare il profilo predefinito impostato su 1
Modifica automatica dell'ora in estate/ inverno	3:tC	1	Modifica automatica dell'ora in estate/ inverno attivata	0	Modifica automatica dell'ora in estate/inverno disattivata
Retroilluminazione dell'LCD	5:bL	1	Retroilluminazione attivata	0	Retroilluminazione disattivata
Limite superiore della temperatura	6:uL	35	Limite superiore della temperatura: 35°C	da 21 a 34	Da 21°C a 34°C, regolazione con incrementi di 1°C
Limite inferiore della temperatura	7:LL	5	Limite inferiore della temperatura: 5°C	da 5 a 21	Da 6°C a 21°C, regolazione con incrementi di 1°C
Ottimizzazione	8:OP	0	Ottimizzazione disattivata	1	Ottimizzazione attivata
Compensazione della temperatura	12:tO	0	Nessuna compensazione della temperatura	da -3 a +3	Da -3°C a +3°C, regolazione con incrementi di 0,1°C
Larghezza della banda proporzionale	13:Pb	1.5	Banda proporzionale di 1,5 gradi	da 1,6 a 3,0	Da 1,6°C a 3,0°C, regolazione con incrementi di 0,1°C
Reimpostazione dei parametri sui valori predefiniti.	19:FS	1	Tutti i parametri impostati sui valori predefiniti Cambia in 0 quando viene modificato uno dei parametri.	0	I parametri vengono modificati come sopra Per ripristinare il profilo predefinito impostato su 1

Nota

Ricordarsi di premere sempre il tasto verde **OK** per confermare che si desidera salvare la nuova configurazione dell'installatore. Per uscire dalla modalità dell'installatore, premere il tasto **A** o .

3.4.2 Categoria 2 – Parametri del sistema

Parametro	Parametro n.	Parametro predefinito	Parametro opzionale		
<i>Parametri Categoria 2 – Parametri del sistema (premere  per accedere a questa categoria)</i>					
Cambiamento caldo/freddo	4:HC	0	Disattivato	1	Attivati
Uso del sensore della temperatura della stanza	8:Su	0	Controllo HC60NG	1	1 – Controllo HR80/HM80 con sensore proprio/remoto (nessuna temperatura visualizzata)
Punto di funzionamento del flusso massimo	11:uF	55	Temp. max del flusso 55°C	da 0 a 99	Da 0°C a 99°C, regolazione con incrementi di 1°C
Punto di funzionamento del flusso minimo	12:LF	15	Temp. min. del flusso 15°C	da 0 a 50	Da 0°C a 50°C, regolazione con incrementi di 1°C
Tempo di esecuzione dei valori di messaggio	13:Ar	150	150 secondi	da 0 a 240	Da 0 a 240 sec. con incrementi di 1 sec.
Tempo di esecuzione del sorpasso della pompa	14:Pr	15	15 minuti	da 0 a 99	Da 0 a 99 min con incrementi di 1 min.

Nota

Ricordarsi di premere sempre il tasto verde **OK** per confermare che si desidera salvare la nuova configurazione dell'installatore. Per uscire dalla modalità dell'installatore, premere il tasto **A** o .

4. Procedura di collegamento/ricollegamento

L'operazione di collegamento descritta qui di seguito è necessaria se:

- Viene sostituito un componente del sistema (**termostato** o **ricevitore**).
- I dati del collegamento non sono stati memorizzati nel ricevitore o non sono corretti (ad es. se i componenti precollegati del pacchetto di sistema sono stati accoppiati male).

NOTA: Durante la procedura di collegamento lasciare una distanza di circa 1 m tra il termostato e il ricevitore.

Collegamento/ricollegamento:







1. Tenere premuto il tasto sul **ricevitore** per 15 secondi. Il LED lampeggerà per 0,1 sec a intervalli di 0,9 secondi
2. Tenere premuto il tasto sul **ricevitore** per 5 secondi. Il LED lampeggerà per 0,5 sec a intervalli di 0,5 secondi
3. Premere il tasto  sulla **termostato**
4. Tenere premuti i tasti  e  per 2 secondi. Il display mostrerà "InSt CO". Verranno visualizzate le icone del boiler e del segnale RF.
5. Premere il tasto verde .
6. Una volta spento il LED rosso posto sul **ricevitore**, i dispositivi saranno collegati.
7. Se il collegamento non viene eseguito con successo, il LED rimarrà acceso. In questo caso, spostare la **termostato** e ripetere la procedura dall'inizio.
8. Il LED posto sul **ricevitore** lampeggerà in verde ogni 10 secondi, a indicare che il dispositivo è attivo.
9. Passare alla Sezione **2. Installazione del RC35RF** per impostare il sistema.

5. Risoluzione dei problemi

5.1 Guida alla risoluzione dei problemi

Sintomo (messaggio di errore)	Possibile causa	Azione
Il ricevitore non reagisce alle modifiche del punto di funzionamento sul termostato.	Il termostato e il ricevitore non sono collegati.	Resettare il ricevitore tenendo premuto il tasto di reset per 15 secondi. Seguire quindi la procedura di collegamento / ricollegamento nella sezione 4. Procedura di collegamento/ricollegamento .
Dopo la procedura di collegamento, il LED rosso è acceso, mentre quello verde sul ricevitore lampeggia ogni 3 secondi.	Procedura di collegamento errata o incompleta. Posizione errata del termostato durante il collegamento.	Ripetere la procedura di collegamento. Ripetere la procedura del collegamento lasciando una distanza di circa 1 m tra il termostato e il ricevitore.
Sul ricevitore, il LED rosso è acceso (perdita di comunicazione).	Il ricevitore non riceve i messaggi RF provenienti dal termostato . Il segnale RF è bloccato a causa della posizione errata del termostato . Le batterie del termostato sono scariche.	Riposizionare il termostato in base alle istruzioni della sezione 2. Installazione del RC35RF . Sostituire le batterie nel termostato .

5.2 Modalità di diagnostica

Il termostato **RC35RF** prevede una modalità, accessibile da parte dell'utente, che fornisce informazioni sul cattivo funzionamento del sistema utili per un tecnico dell'assistenza a distanza e la possibilità di controllare se la caldaia sta funzionando. Per andare nella modalità di diagnostica, premere il tasto  e poi tenere premuto il tasto  per 5 secondi. Il termostato entra nella modalità dei parametri dell'utente. Tenere quindi premuti contemporaneamente i tasti  e . Il termostato mantiene attivo il relè per 5 minuti e le informazioni che seguono possono essere visualizzate sul display premendo i tasti  o : ID modello, codice DATE (MM/AA) e somma di controllo.

ACV dichiara che il **termostato** e il **ricevitore** soddisfano i requisiti essenziali e altre importanti disposizioni della Direttiva 1999/5/EC, 2006/95/EC e 2004/108/EC.

ES

ACV España

C/ de la Teixidora 76
Pol. Ind. Les Hortes
E-08302 MATARÓ

Tel: +34 93 759 54 51
spain.info@acv.com

IT

ACV Italia

Via Pana, 92
I-48018
Faenza (RA)

Tel: +39 0546 64 61 44
italia.info@acv.com

